



FEIEREN INFORMERER

# KRAV OM TILFREDSSTILLEND ATKOMST FOR FEIING OG TILSYN



## TILFREDSSTILLEND ATKOMST FOR FEIERNE

Krav om tilfredsstillende atkomst for feierne er regulert av Brann- og eksplosjonsvernloven § 6 og Forskrift om brannforebygging § 6.

Veiledning til forskrift om brannforebygging gir utfyllende kommentarer til forskriftens bestemmelser og beskriver hvordan forskriftens krav kan oppfylles.

**I praksis betyr dette at bygninger uten tilfredsstillende atkomst vil bli pålagt dette etter Brann- og eksplosjonsvernloven § 37.**

På de neste sidene finner man 2 alternativer som gir tilfredsstillende atkomst. Ytterligere informasjon samt Ofte Besvarte Spørsmål (OBS) finnes på brannvesenets hjemmeside – se internetadresser på baksiden av informasjonsfolderen.

Når det gjelder montering av trinn, arbeidsplattform m.m. henvises det til den enkelte leverandør av slike produkt.



**Haugaland brann  
og redning iks**

1

## ALTERNATIV FEIING FRA TAK

ANBEFALT LØSNING

Dersom man velger at feiing skal utføres fra tak må følgende krav tilfredsstilles. Feieren anbefaler denne løsningen da feiing kan utføres uten at eier/bruker er tilstede og faren for utsotning/skitt i bygningen reduseres.

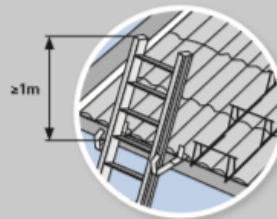
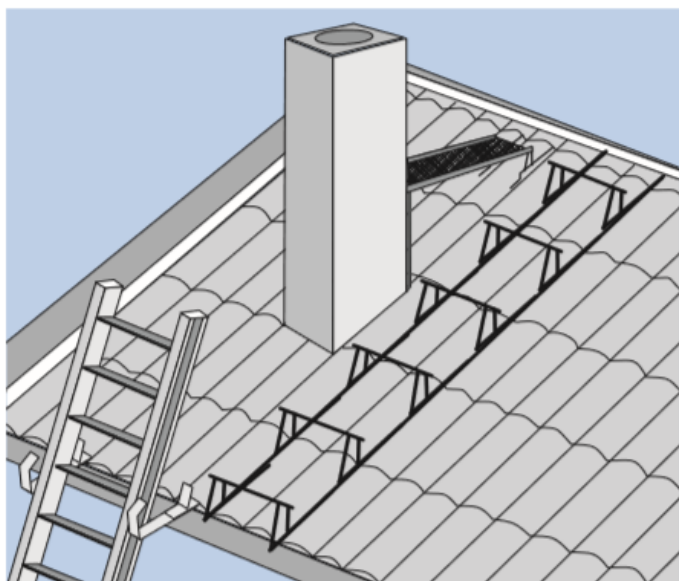

**1** Husstigen må være godkjent og lett tilgjengelig (leddet- og teleskopstige aksepteres ikke). Den skal være så lang at den rekker minimum 1 meter over taket/takrennen.

Det skal det være montert stige- og sikring på alle tak.

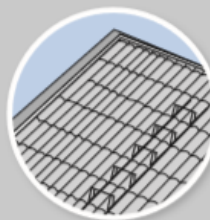

**2** Alle tak med helling utover skal ha takstige/-trinn. Takstige/-trinn skal være godkjent og montert i henhold til monteringsanvisningen. (dette betyr bl.a. at trinnene må være sammenhengende). Takstige/-trinn må være så lang at den rekker litt forbi skorsteinens øvre side.

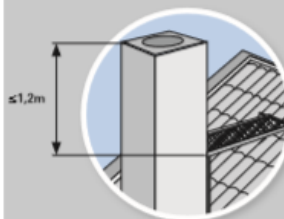

**3** Arbeidsplattform eller feieluke må monteres dersom skorsteinen er høyere enn 1,2 meter (målt på skorsteinens øvre side).

Der det er flere skorsteiner på samme takflate vil det normalt være nødvendig med takbro mellom dem (feieren bør kontaktes før løsning velges).

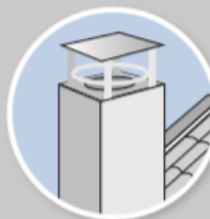

**4** Dersom det er montert skorsteinshatt bør denne være festet slik at den lett kan tas av uten bruk av verktøy eller ha stor nok åpning (åpningen bør da være mot feierens arbeidssted).

2

## ALTERNATIV FEIING FRA LOFT

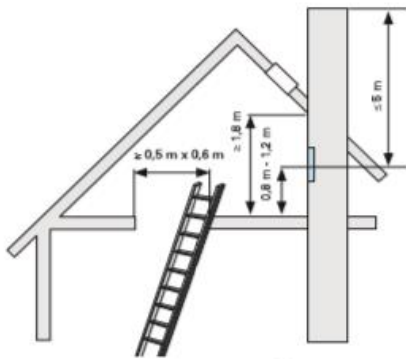

Dersom man velger at feiing skal utføres fra loft må følgende krav tilfredsstilles (er det ikke mulig å overholde avstandskravene i figurene må alternativ 1 velges).

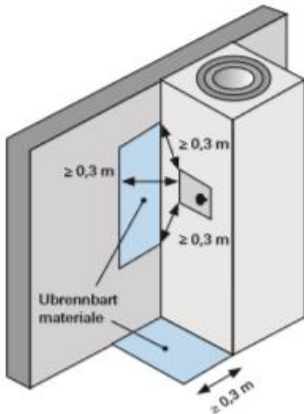

Feie-/sotluke må ikke komme nærmere brennbare materialer enn 0,3 meter og gulv under luke må beskyttes (plater av ubrennbart materiale kan benyttes).  
NB: Enkelte luker har andre avstandskrav.

Fri avstand foran feie-/sotluke bør være minst 1,0 meter.

?

## SPØRSMÅL OM KRAVET OG ALTERNATIVENE RETTES TIL



### Haugaland brann og redning iks

**Internett:**  
[www.hbre.no](http://www.hbre.no)

**Epost:**  
[postmottak@hbre.no](mailto:postmottak@hbre.no)

**Telefon:**  
91 91 01 11